

DAIKIN

INVERTER

KLIMATIZÁCIA MIESTNOSTI OD SPOLOČNOSTI DAIKIN

Návod na obsluhu

FDXS25F2VEB

FDXS60F2VEB

FDXS35F2VEB

FDXS50F2VEB

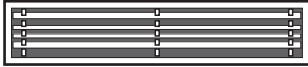

OBSAH

PREČÍTAJTE SI PRED UVEDENÍM DO PREVÁDZKY

Bezpečnostné preventívne opatrenia	2
Názvy dielov	4

STAROSTLIVOSŤ

Starostlivosť a čistenie	6
--------------------------------	---

ODSTRÁNENIE PORÚCH

Riešenie problémov	8
--------------------------	---

Pôvodný návod je v angličtine. Ostatné jazyky sú preklady originálneho návodu.

Bezpečnostné preventívne opatrenia

- Tento návod uložte tam, kde ho obsluha ľahko nájde.
- Pred spustením jednotky je nutné si dôkladne prečítať tento návod.
- Z bezpečnostných dôvodov si obsluha musí veľmi pozorne prečítať nasledovné upozornenia.
- V tomto návode sú preventívne opatrenia rozdelené na VAROVANIA a UPOZORNENIA. Dodržujte všetky nižšie uvedené preventívne opatrenia. Všetky sú veľmi dôležité pre zabezpečenie bezpečnosti.
- Akustický výkon je nižší ako 70 dB(A).

VAROVANIE

Keď nebudete presne dodržiavať tieto pokyny, jednotka by mohla spôsobiť škody na majetku, na zdraví osôb alebo stratu života.

UPOZORNENIE

Keď nebudete presne dodržiavať tieto pokyny, jednotka by mohla spôsobiť mierne alebo stredné škody na majetku a na zdraví osôb.



Nikdy to nerobte.



Zaistite uzemnenie klimatizačnej jednotky.



Nikdy sa nedotýkajte klimatizačnej jednotky ani diaľkového ovládania mokrou rukou.



Zaistite dodržiavanie pokynov.





Zabráňte zvlhnutiu klimatizačnej jednotky (vrátane diaľkového ovládania).



VAROVANIE

- Aby nedošlo k požiaru, výbuchu alebo zraneniu osôb, jednotku nikdy neprevádzkujte v nebezpečnom prostredí – napríklad pokiaľ boli v blízkosti klimatizačnej jednotky zistené horľavé alebo korozívne plyny. 
- Nie je zdravé na dlhší čas vystavovať svoj organizmus priamemu prúdeniu vzduchu.
- Do nasávania a výstupu vzduchu nikdy nekladajte prsty, tyčky alebo iné predmety. Ventilátor sa otáča veľkou rýchlosťou a mohol by spôsobiť úraz.
- Nikdy sa nesnažte klimatizačnú jednotku sami opravovať, premiestňovať, upravovať alebo znovu inštalovať. Nesprávne uskutočnenie práce môže spôsobiť zasiahnutie elektrickým prúdom, vznik požiaru atď. V prípade nutných opráv alebo opakovanej inštalácie sa poraďte s predajcom výrobkov spoločnosti Daikin a vyžiadať si od neho rady a informácie.

- Chladivo používané v klimatizačnom systéme je bezpečné. Hoci by v systéme nemali vznikáť netesnosti, pokiaľ z nejakých dôvodov dôjde k úniku chladiva do miestnosti, zabráňte jeho kontaktu s priamym ohňom, napríklad u plynového kúrenia, petrolejového kúrenia alebo plynových sporákov. 
- Keď klimatizačná jednotka správne nechladí (nehreje), môže to znamenať únik chladiva a preto zavolajte svojho predajcu. Pri uskutočňovaní opráv spojených s dopĺňaním chladiva skontrolujte rozsah opráv spolu so servisnými pracovníkmi.
- Nikdy sa nesnažte klimatizačnú jednotku sami inštalovať. Nesprávne uskutočnená práca môže spôsobiť únik vody, zasiahnutie elektrickým prúdom alebo vznik požiaru. Pri inštalácii sa poraďte s predajcom alebo kvalifikovaným technikom.
- Ak zistíte niečo neobvyklého (napríklad stopy dymu), jednotku zastavte a vypnite istič, aby nedošlo k zasiahnutiu elektrickým prúdom, vzniku požiaru alebo zraneniu osôb. Kontaktujte sa so svojim predajcom a vyžiadať si od neho príslušné pokyny.
- V závislosti od prostredia musí byť nainštalovaný istič uzemnenia. Chyba ističa zvodového prúdu môže mať za následok zasiahnutie elektrickým prúdom alebo vznik požiaru.
- Klimatizačná jednotka musí byť uzemnená. Nedokonale uzemnenie môže mať za následok zasiahnutie elektrickým prúdom. Uzemňovací vodič neprípájajte k plynovému potrubiu, vodovodnému potrubiu, bleskozvodom a ani k uzemňovaciemu vodiču telefonickéj linky. 





UPOZORNENIE

- Aby nedochádzalo ku zhoršeniu kvality daných predmetov, nepoužívajte jednotku na chladenie presných nástrojov, potravín, rastlín, zvierat a ani umeleckých diel. 
- Nikdy nevystavujte malé deti, rastliny alebo zvieratá priamemu prúdeniu vzduchu.

- Toto zariadenie je určené pre odborníkov alebo vyškolených používateľov v obchodoch, v odvetví svietidiel a na farmách, prípadne pre začiatočníkov na komerčné a domáce používanie.
- Zariadenie s otvoreným ohňom nikdy nekladte na miesta vystavené prúdeniu vzduchu z jednotky ani pod vnútornú jednotku. Výsledkom by mohlo byť nedokonalé spaľovanie alebo deformácia jednotky následkom pôsobenia tepla.
- Nezakrývajte otvory pre vstup a výstup vzduchu. Nedostatočný prúd vzduchu môže mať za následok nedostatočný výkon alebo problémy.
- Na vonkajšiu jednotku nestráčajte ani si nesadajte. Na jednotku neumiestňujte žiadne predmety, aby nedošlo k úrazu. Nedávajte dole kryt ventilátora.
- Pod vonkajšiu ani vnútornú jednotku neumiestňujte žiadne predmety, ktorým škodí vlhkosť. V niektorých prípadoch sa môže vlhkosť zo vzduchu zrážať a odkvapkávať.
- Po dlhšom používaní skontrolujte podložky jednotky a jej inštalácie, či nie sú poškodené.
- Nedotýkajte sa vstupu vzduchu ani hliníkových žaluzií vonkajšej jednotky. Mohli by spôsobiť úraz.
- Tento spotrebič nie je určený na použitie osobami, vrátane detí, s obmedzenými fyzickými, zmyslovými alebo mentálnymi schopnosťami alebo nedostatkom skúseností a znalostí s výnimkou prípadov, keď sú pod dozorom alebo dostávajú pokyny týkajúce sa používania spotrebiča od osoby, ktorá je zodpovedná za ich bezpečnosť. Na malé deti je potrebné dávať pozor, aby sa so spotrebičom nehrali.

- Pokiaľ sa v miestnosti používa spolu s klimatizačnou jednotkou zariadenie vybavené horákom, miestnosť je nutné dostatočne vetrať, aby v nej nevznikal nedostatok kyslíka. 
- Pred čistením jednotky ju vypnite. Vypnite tiež istič alebo vyťahniete napájací kábel zo zásuvky.
- Klimatizačnú jednotku neprípájajte k inému druhu napätia, než je pre túto jednotku špecifikované. Výsledkom môže byť vznik problému alebo požiaru.
- Odtokovú hadicu inštalujte tak, aby kondenzát mohol plynulo odtekať. Nedokonalý odtok kondenzátu by mohol mať za následok vlnutie budovy, nábytku a pod.
- Pod vnútornú jednotku neumiestňujte predmety, ktoré je nutné udržovať v suchu. Pri vlhkosti $\geq 80\%$ alebo ak je vypúšťací otvor upchatý popr. je znečistený vzduchový filter, môže z vnútornej jednotky kvapkať voda.
- Predmety nekladte do priamej blízkosti vonkajšej jednotky a zabráňte tomu, aby sa okolo jednotky hromadilo lístie a iné nečistoty. Lístie je teplým úkrytom malých živočíchov, ktoré môžu vniknúť do jednotky. Ak vniknú do jednotky a ak prídu do styku s elektrickými súčiastkami, môžu spôsobiť vznik porúch, dymu alebo požiaru.

- Klimatizačnú jednotku nikdy neobsluhujte mokrymi rukami. 

- Vnútrornú jednotku neumývajte veľkým množstvom vody, použite len navlhčenú handru. 
- Na jednotku neumiestňujte žiadne nádoby obsahujúce vodu alebo niečo iné. Voda by mohla preniknúť do jednotky a poškodiť elektrickú izoláciu. Výsledkom by mohol byť úraz elektrickým prúdom.

Miesto pre inštaláciu.

■ Pri inštalácii klimatizačnej jednotky do nasledovných typov prostredí sa poraďte s predajcom.

- Miesta s olejovým okolím alebo miesta, kde sa vyskytuje para alebo sadze.
- Slané prostredia (napríklad pobrežné oblasti).
- Miesta s výskytom sírových plynov (napríklad horúce pramene).
- Miesta, kde by vonkajšiu jednotku mohol zablokovať sneh.

Odtok vonkajšej jednotky musí byť odvedený na miesto s dobrým odvodnením.

Zvážte nepríjemnosti, ktoré by mohol spôsobiť hluk vašim susedom.

■ Pri inštalácii zvolte miesto postupom uvedeným ďalej.

- Miesto dostatočne pevné a s takou nosnosťou, ktorá je schopná niesť hmotnosť jednotky a také miesto, ktoré nezosilňuje prevádzkovú hlučnosť alebo vibrácie zariadenia.
- Miesto, na ktorom nebude vzduch vychádzajúci z vonkajšej jednotky alebo prevádzková hlučnosť obťažovať susedov.

Elektrické zapojenie.

- K napájaniu použite samostatný prúdový obvod určený len k napájaniu klimatizačnej jednotky.

Zmena umiestnenia systému.

- Zmena umiestnenia klimatizačnej jednotky vyžaduje špecializované znalosti a skúsenosti. V prípade nutného premiestnenia jednotky (sťahovanie alebo zmena usporiadania) sa poraďte s predajcom.

Názvy dielov

■ Vnútorná jednotka

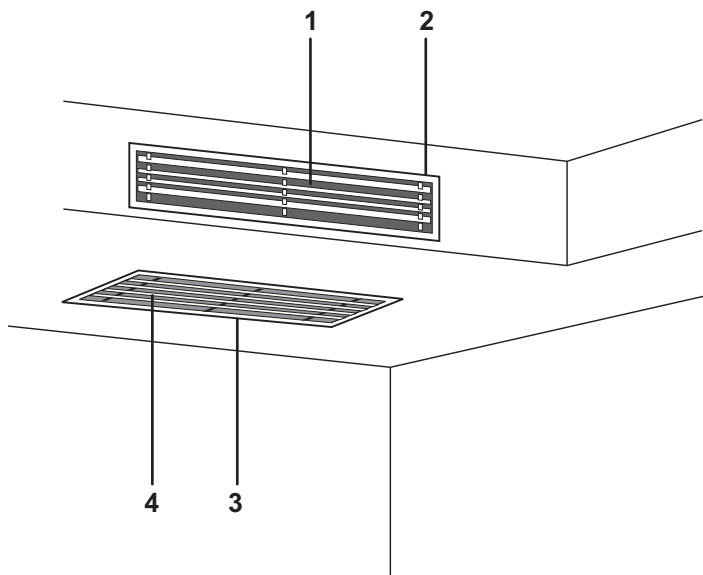

■ VOLITEĽNÉ PRÍSLUŠENSTVO

- Táto vnútorná jednotka vyžaduje minimálne jeden diaľkový ovládač.
- Pozrite návod na obsluhu dodaný s diaľkovým ovládačom.



■ Vonkajšia jednotka

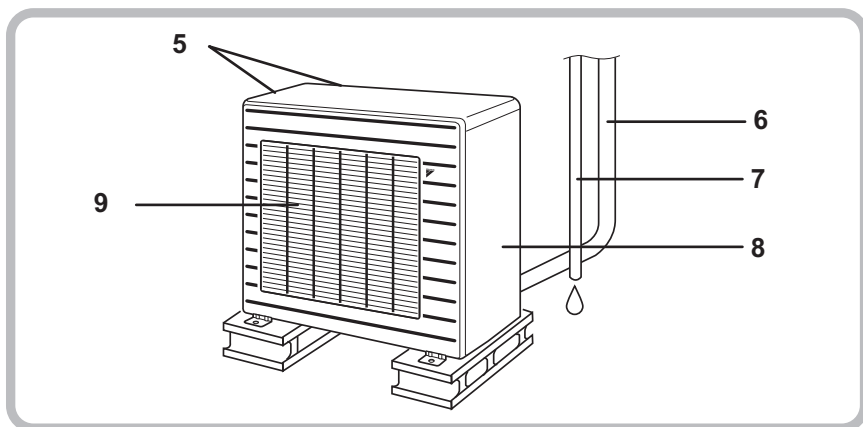

■ Vnútrotná jednotka

1. Výstup vzduchu

2. Smer výstupu vzduchu:

(Dodané zákazníkom)

- U niektorých modelov sa môže odlišovať vzhľad mriežky výstupu a prívodu vzduchu.

3. Mriežka nasávania: (Nadštandardná výbava)

- U niektorých modelov sa môže odlišovať vzhľad mriežky nasávania a prívodu vzduchu.

4. Prívod vzduchu

- Režimy prevádzky zodpovedajú nasledovnej tabuľke.

	Režim	Nastavenie teploty	Prietok vzduchu
FDXS	AUTO	25°C	AUTO

■ Vonkajšia jednotka

5. Nasávanie vzduchu (zozadu a z boku)

6. Potrubiie s chladivom a kábel medzi jednotkami

7. Vypúšťacia hadica

8. Uzemňovacia svorka:

- Je pod týmto krytom.

9. Výstup vzduchu

Vzhľad vonkajšej jednotky sa môže u niektorých modelov odlišovať.

■ Uvedomte si prosím:

- Keď nechcete klimatizačné zariadenie používať dlhšiu dobu (napríklad na jar alebo na jeseň), vypnite istič.
- Klimatizačné zariadenie používajte pri nasledovných podmienkach:

REŽIM	Prevádzkové podmienky	Keď sa pokračuje v prevádzke mimo tohto rozsahu
COOL	Vonkajšia teplota: <2MXS> 10-46°C <3/4/5MXS> -10-46°C <RXS> -10-46°C Vnútrotná teplota: 18-32°C Vnútrotná vlhkosť: max. 80%	<ul style="list-style-type: none"> • Bezpečnostné zariadenie môže zastaviť prevádzku jednotky. (V multi systéme môže slúžiť len na zastavenie prevádzky vonkajšej jednotky.) • Na vnútornej jednotke môže kondenzovať voda a odkvapkávať.
HEAT	Vonkajšia teplota: <2/3/4/5MXS> -15-24°C <RXS> -15-24°C Vnútrotná teplota: 10-30°C	<ul style="list-style-type: none"> • Bezpečnostné zariadenie môže zastaviť prevádzku jednotky.

- Prevádzkovanie systému mimo uvedený rozsah vlhkosti alebo teplôt môže spôsobiť, že bezpečnostné zariadenie systém vypne.

Starostlivosť a čistenie



UPOZORNENIE • Údržbu môže vykonávať len kvalifikovaný servisný pracovník.

- Pred čistením jednotky ju vypnite a vypnite tiež istič.

■ Čistenie vzduchového filtra

1. Demontáž vzduchového filtra.

- Nasávanie zozadu
Vytiahnite spodnú stranu vzduchového filtra späť cez výčnelky. (2 výčnelky u typu 25/35, 3 výčnelky u typu 50/60)
- Nasávanie zo spodnej strany
Filter natiahnite cez výčnelky (2 výčnelky u typu 25/35, 3 výčnelky u typu 50/60) umiestnené na zadnej strane jednotky.

2. Čistenie vzduchového filtra.

Zo vzduchového filtra odstráňte prach pomocou vysávača a jemne ho prepláchnite vo vlažnej vode. Nepoužívajte čistiaci prostriedok alebo horúcu vodu, aby nedošlo k zmršteniu alebo deformácii filtra. Po vyčistení ich vysušte v tieni.

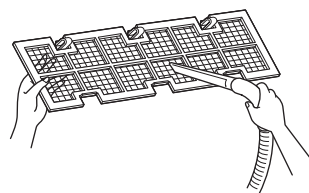

3. Výmena vzduchového filtra.

- Nasávanie zozadu
Filter zaveste za žaluziu umiestnenou na vrchu jednotky a druhú stranu jemne zatlačte cez výčnelky. (2 výčnelky u typu 25/35, 3 výčnelky u typu 50/60)
- Nasávanie zo spodnej strany
Filter zaveste za klapkou umiestnenou v strede jednotky a druhú stranu jemne zatlačte cez výčnelky. (2 výčnelky u typu 25/35, 3 výčnelky u typu 50/60)

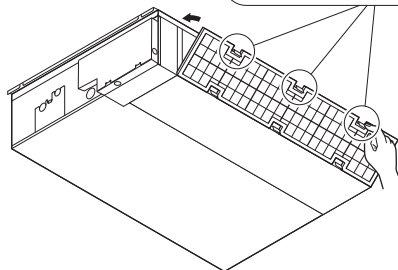
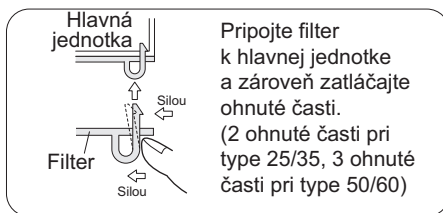

Zadná strana

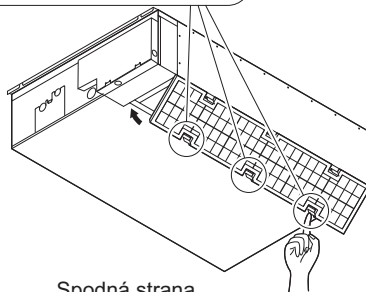

Spodná strana

■ Čistenie vypúšťacej nádoby

- Pravidelne čistite vypúšťaciu nádobu alebo vypúšťacie potrubie, ktoré môže byť upchaté prachom a môže spôsobiť únik vody.
O ich vyčistenie požiadajte predajcu spoločnosti DAIKIN.
- Zákazník si musí pripraviť kryt na vypúšťaciu nádobu, ktorý ju bude chrániť pred vstupom prachu a vzduchu z okolia vnútornej jednotky, ak sa tam nachádza veľa prachu.

UPOZORNENIE

- Neprevádzkujte klimatizáciu bez filtrov. Predídete tak zanášaniam vnútrajška jednotky prachom.
- Vzduchový filter neodstraňujte s výnimkou čistenia. Nesprávna manipulácia môže poškodiť filter.
- Nepoužívajte benzín, benzén, riedidlo, leštiaci prášok, tekutý insekticíd. Môžu spôsobiť porušenie farby alebo deformáciu.
- Vnútornú jednotku nenechávajte vlhkú. Môže spôsobiť zasiahnutie elektrickým prúdom alebo vznik požiaru.
- Prevádzka so zaprášenými vzduchovými filtrami znižuje výkon chladenia, kúrenia a zbytočne mrhá energiou.
- Mriežka nasávania je prídavná možnosť pri objednávaní.
- Pri čistení vzduchových filtrov a vonkajších panelov nepoužívajte vodu alebo vzduch s teplotou 50°C alebo viac.
- O ich vyčistenie požiadajte predajcu spoločnosti DAIKIN.

Kontrola

Skontrolujte základňu, podstavec a ostatné inštalácie vonkajšej jednotky, či nedošlo k ich korózii alebo poškodeniu.

Skontrolujte, či nič neblokuje nasávanie ani vyfukovanie vzduchu vnútornej a vonkajšej jednotky.

Skontrolujte, či počas prevádzky chladenia (COOL) alebo odvlhčenia (DRY) odpadová voda bez problémov odteká.

- Keď sa neobjavuje žiadna odpadová voda, uniká z vnútornej jednotky pravdepodobne nejakou netesnosťou. V takom prípade zastavte prevádzku jednotky a poraďte sa so servisnou predajňou.

■ Pred dlhším vypnutím

1. Pri peknom počasí spustíte na niekoľko hodín „len ventilátor“ (FAN), aby sa vnútro jednotky vysušilo.

- Stlačte tlačidlo „MODE“ a zvolte prevádzku „ventilátor“ (FAN).
- Stlačte tlačidlo ON/OFF a zariadenie spustíte.

2. Vzduchové filtre vyčistíte a znovu nasadíte.

3. Batérie vyberte z diaľkového ovládača.

4. Vypnite istič izbovej klimatizácie.

- Ak je zapojená multi vonkajšia jednotka, uistite sa, že sa pred použitím prevádzky ventilátora v inej miestnosti nepoužíva prevádzka kúrenia.

Riešenie problémov

Nasledujúce prípady nepredstavujú poruchy.

Nasledujúce prípady nie sú poruchy klimatizačnej jednotky, ale majú svoje dôvody. Jednotku môžete používať aj ďalej.

Prípád	Vysvetlenie
Jednotka sa nespustila. <ul style="list-style-type: none">Keď ste stlačili tlačidlo ON/OFF, okamžite potom sa prevádzka jednotky zastavila.Keď bol zmenený režim prevádzky jednotky.	<ul style="list-style-type: none">Účelom je ochrana klimatizačnej jednotky. Počkajte asi 3 minúty.
Z klimatizačnej jednotky nezačne hneď po spustení ohrevu prúdiť horúci vzduch.	<ul style="list-style-type: none">Klimatizačná jednotka sa zahrieva. Počkajte asi 1 až 4 minúty. (Systém začne ohrievať výstupný vzduch až v okamihu, keď dosiahne určitú teplotu.)
Náhle skončí ohrevanie a je počuť tiecť kvapalinu.	<ul style="list-style-type: none">Systém sa zbavuje námrazy na vonkajšej jednotke. Počkajte asi 3 až 8 minút.
Z vonkajšej jednotky vyteká voda alebo vystupuje para.	<ul style="list-style-type: none">■ V režime ohrevu (HEAT)<ul style="list-style-type: none">Námraza na vonkajšej jednotke sa v režime rozmrazovania roztopila a voda vyteká alebo sa odparuje.■ V režime chladenia (COOL) alebo odvlhčovania (DRY)<ul style="list-style-type: none">Vlhkosť zo vzduchu sa kondenzáciou na chladnom povrchu vonkajšej jednotky mení na vodu a odtieká.
Z vnútornej jednotky vychádza hmla.	<ul style="list-style-type: none">■ K tomu môže dôjsť, keď sa vzduch v miestnosti ochladí vzduchom ochladeným prechodom cez klimatizačnú jednotku.
Vnútoraná jednotka zapácha.	<ul style="list-style-type: none">■ K tomu môže dôjsť, keď jednotka absorbovala zápach z miestnosti, nábytku alebo cigariet a tento zápach vychádza spolu s prúdom vzduchu. (Keď sa tak stane, doporučujeme nechať vnútornú jednotku vyčistiť technikom. Poradte sa so servisnými pracovníkmi obchodu, kde ste klimatizačné zariadenie kúpili.)
Vonkajší ventilátor sa otáča v dobe, keď klimatizačné zariadenie nie je v prevádzke.	<ul style="list-style-type: none">■ Po zastavení prevádzky:<ul style="list-style-type: none">Vonkajší ventilátor sa otáča aj ďalej počas asi 30 sekúnd za účelom ochrany systému.■ Keď klimatizačné zariadenie nie je v prevádzke:<ul style="list-style-type: none">Keď je vonkajšia teplota príliš vysoká, vonkajší ventilátor sa začne otáčať za účelom ochrany systému.
Prevádzka jednotky sa náhle prerušila. (kontrolka prevádzky OPERATION svieti)	<ul style="list-style-type: none">■ Na ochranu svojho systému môže klimatizačná jednotka zastaviť svoju prevádzku následkom veľkého kolísania napätia v sieti. Jednotka automaticky obnoví prevádzku asi po 3 minútach.

Znova skontrolovať!

Predtým ako zavoláte servisného technika za účelom opravy, znovu prosím skontrolujte nasledujúce body.

Prípád	Kontrola
Klimatizačná jednotka nepracuje. (Kontrolka prevádzky OPERATION nesvieti)	<ul style="list-style-type: none">• Nie je vypnutý istič (OFF) alebo vypálená poisťka?• Nedošlo k poruche elektrického napájania?• Sú v diaľkovom ovládači batérie?• Je časovač nastavený správne?
Nedostatočný výkon pri chladení (ohreve).	<ul style="list-style-type: none">• Sú vzduchové filtre čisté?• Nezakrýva nič nasávanie ani vyfukovanie vzduchu vnútornej ani vonkajšej jednotky?• Je teplota nastavená správne?• Sú okná aj dvere uzavreté?• Je správne nastavený prietok vzduchu a smer prúdenia vzduchu?
Prevádzka jednotky sa náhle preruší. (Kontrolka PREVÁDZKY bliká.)	<ul style="list-style-type: none">• Sú vzduchové filtre čisté?• Nezakrýva nič nasávanie ani vyfukovanie vzduchu vnútornej ani vonkajšej jednotky? Vzduchové filtre vyčistite alebo odstráňte všetky prekážky a vypnite istič (OFF). Potom istič opäť zapnite (ON) a skúste ovládať klimatizačnú jednotku pomocou diaľkového ovládača. Keď kontrolka stále bliká, poraďte sa so servisnými pracovníkmi obchodu, kde ste klimatizačné zariadenie kúpili.• Sú všetky režimy prevádzky vnútorných jednotiek pripojených k vonkajším jednotkám v multi systéme rovnaké? Ak nie, nastavte všetky vnútorné jednotky do toho istého režimu prevádzky a uistite sa, že kontrolky blikajú. Okrem toho, ak je režim prevádzky „AUTO“, nastavte na okamih režim prevádzky všetkých vnútorných jednotiek na „COOL“ alebo „HEAT“ a znovu skontrolujte, či sú kontrolky normálne. Ak po vyššie uvedených krokoch prestali kontrolky blikat, neznamená to poruchu. (strana 18)
Počas prevádzky dochádza k nenormálnemu fungovaniu.	<ul style="list-style-type: none">• K poruche klimatizačného zariadenia môže dôjsť následkom pôsobenia blesku alebo rozhlasových vln. Istič vypnite (OFF), opäť ho zapnite (ON) a skúste ovládať klimatizačnú jednotku pomocou diaľkového ovládača.

Okamžite zavolajte servisného technika.



VAROVANIE

- Ak dôjde k neobvyklému javu (napríklad zápach po spaľovaní), jednotku zastavte a istič vypnite (OFF).
Ďalšia prevádzka zariadenia pri neobvyklých podmienkach môže spôsobiť poruchy, zasiahnutie elektrickým prúdom alebo vznik požiaru.
Poradte sa so servisnými pracovníkmi obchodu, kde ste klimatizačné zariadenie kúpili.
- Nikdy sa nesnažte klimatizačnú jednotku sami opravovať alebo upravovať.
Nesprávne uskutočnená práca môže spôsobiť zasiahnutie elektrickým prúdom alebo vznik požiaru.
Poradte sa so servisnými pracovníkmi obchodu, kde ste klimatizačné zariadenie kúpili.

Keď sa objaví niektorý z nasledovných príznakov, ihneď zavolajte servisného technika.

- Napájací kábel je neobvykle horúci alebo poškodený.
- Pri prevádzke sa ozývajú neobvyklé zvuky.
- Prevádzka je často prerušovaná výpadkom ističa, poistky alebo ističom uzemnenia.
- Niektorý z vypínačov alebo tlačidiel často zlyháva.
- Objavil sa zápach po spálení.
- Z vnútornej jednotky uniká voda.

Vypnite istič (OFF) a zavolajte servisného technika.

■ Po zlyhaní elektrického napájania
Klimatizačná jednotka automaticky obnoví prevádzku asi po 3 minútach. Chvíľu počkajte.

■ Blesk
Keď hrozí, že v susedstve zariadenia môže udrieť blesk, zastavte prevádzku a pre ochranu systému vypnite istič (OFF).

Požiadavky na likvidáciu

Demontáž systému, likvidáciu chladiva, oleja a ostatných častí zariadenia môže vykonať len kvalifikovaný inštalatér a musí prebiehať v súlade s príslušnými miestnymi a národnými predpismi.

Doporučujeme pravidelne uskutočňovať údržbu.

Za určitých prevádzkových podmienok sa vnútorná časť klimatizačnej jednotky môže po niekoľkých ročných obdobiach opotrebovať a výkon jednotky potom klesá. Okrem pravidelného čistenia, ktoré uskutočňuje používateľ, sa doporučuje uskutočňovať pravidelnú údržbu, ktorú vykoná odborník. Vo veci pravidelnej údržby sa poradte so servisnými pracovníkmi obchodu, kde ste klimatizačné zariadenie kúpili. Náklady na údržbu znáša používateľ.

Dôležité informácie týkajúce sa použitého chladiva.

Tento výrobok obsahuje fluorizované skleníkové plyny, ktorých sa týka takzvaný Kyoto protokol.

Typ chladiva: **R410A**

GWP⁽¹⁾ hodnota: **1975**

⁽¹⁾ GWP = global warming potential (potenciál globálneho oteplenia)

V závislosti od európskej alebo miestnej legislatívy môžu byť potrebné pravidelné kontroly úniku chladiva. Skontaktujte sa prosím s miestnym predajcom, ktorý Vám poskytne viac informácií.

DAIKIN INDUSTRIES CZECH REPUBLIC s.r.o.

U Nové Hospody 1/1155, 301 00 Plzeň Skvrňany, Czech Republic

DAIKIN EUROPE N.V.

Zandvoordestraat 300, B-8400 Oostende, Belgium

Copyright 2012 Daikin



4P324974-1B 2012.12